

# Copmax High Power – Luft til Vand

Quick Guide til installation af varmepumpen.



## Rørtilslutning & El/kabel tilgang.

På bagsiden af varmepumpen, i nederste venstre hjørne, som på billedet under, tilkobles fremløb & returløb til anlægget.

Water Out er fremløbet på varmepumpen

Water In er returløbet på varmepumpen

De 2 sorte er hvor ledningsføring til varmepumpen trækkes igennem.

Det anbefales kraftigt at holde den ene til strømføringen af varmepumpen og den anden til de tekniske kabler. Fx følere og kabler til styringen.

Dette er for at undgå at magnetfelterne fra strømledningen ikke påvirker de andre.



## Adgang til el-tilslutning & følere.

For at få adgang til el-tilslutningen og for at koble følere til varmepumpen, skal varmepumpen åbnes op.

Dette gøres ved at afmontere top-pladen, for derefter at fjerne front-pladen og side-pladen.

Under top-pladen, markeret på billedet til højre som "Print og føler tilslutning", er der en metalkasse, i denne kasse er alle varmepumpens hoved print og det er her følere tilsluttes.

Bag-pladen der er henvist til, på nederste billede på denne side, skal afmonteres for at få adgang til automat udlufteren, når varmepumpen skal udluftes.

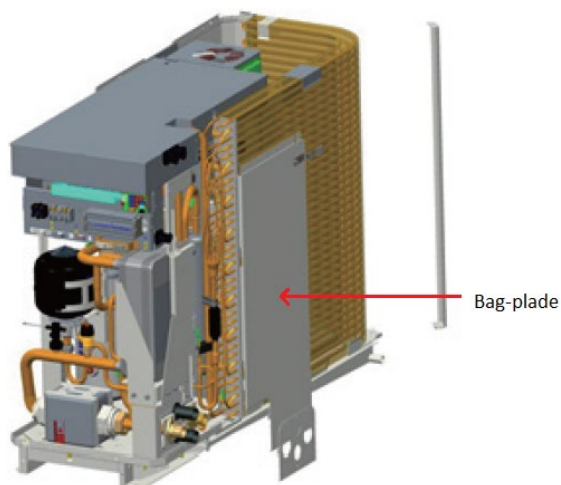
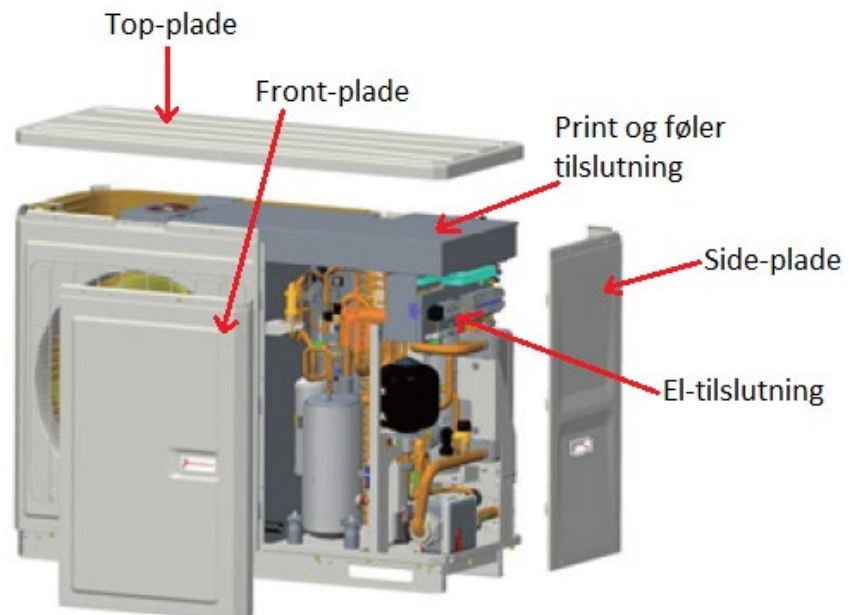

## Tilkobling af strøm til varmepumpen.

Varmepumpen tilkobles med strøm som på billedet nedenunder.

Tilgangen for hovedstrømmen til varmepumpen hedder XT1.

Tilgangen for den interne el-patron, hedder XT4

OBS – XT5 er til eksternt booster varmelegeme, til brugsvands produktion.

Vær opmærksom på at farverne på ledningerne ikke er noget du kan gå efter. Du skal sikre dig at faserne følger fra tavlen af. Hvis faserne vender forkert, kan varmepumpen ikke køre.

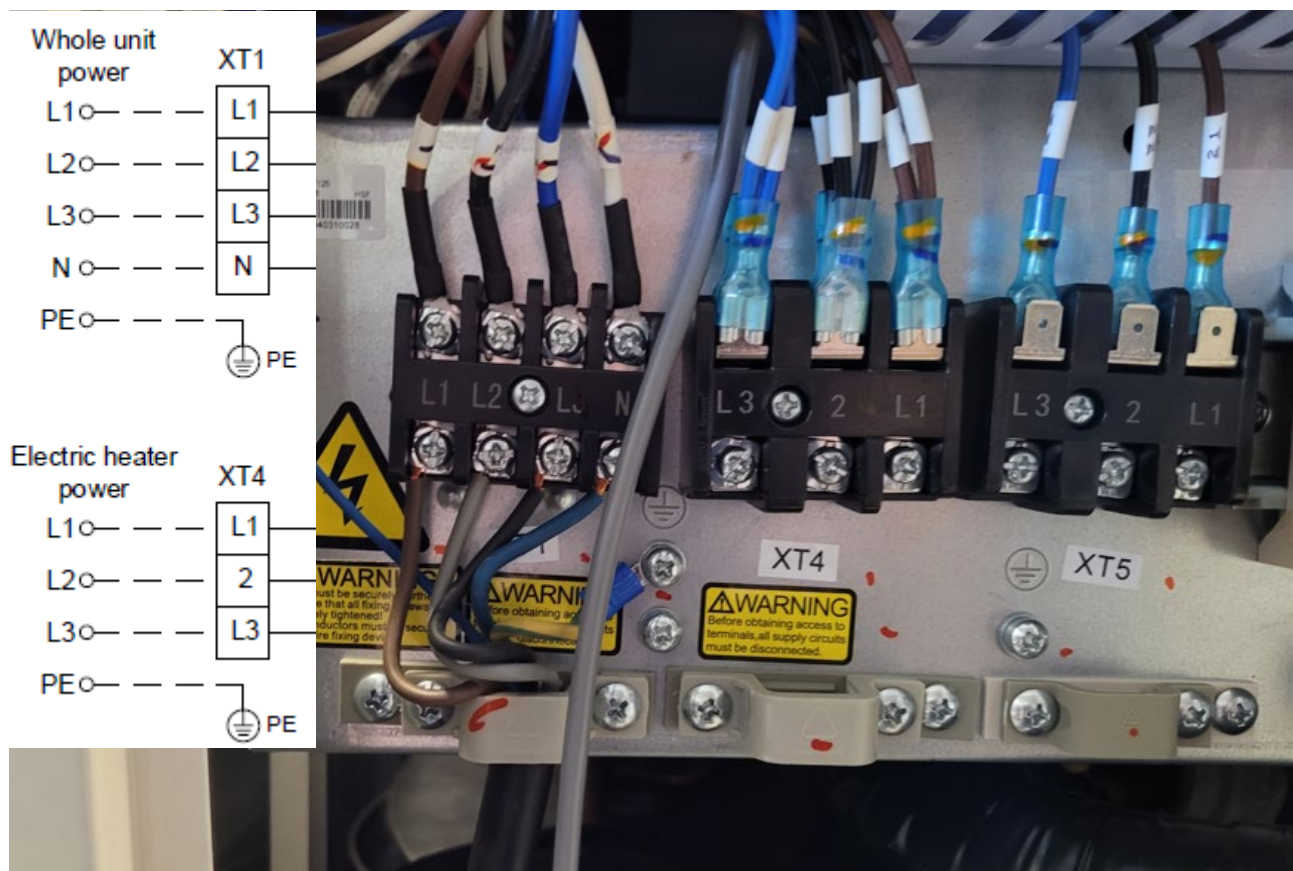

**VÆR OPMÆRKSOM**

SKAL TILSLUTTES AF AUTORISERET ELEKTRIKER

**VÆR OPMÆRKSOM**

## Tilkobling af styringen.

Kablet til styringen kan opkobles som vist på billedet herunder.

Stikket sættes i CN22 og jordledningen kobles på en af jordingstilgangene som vist på billedet.

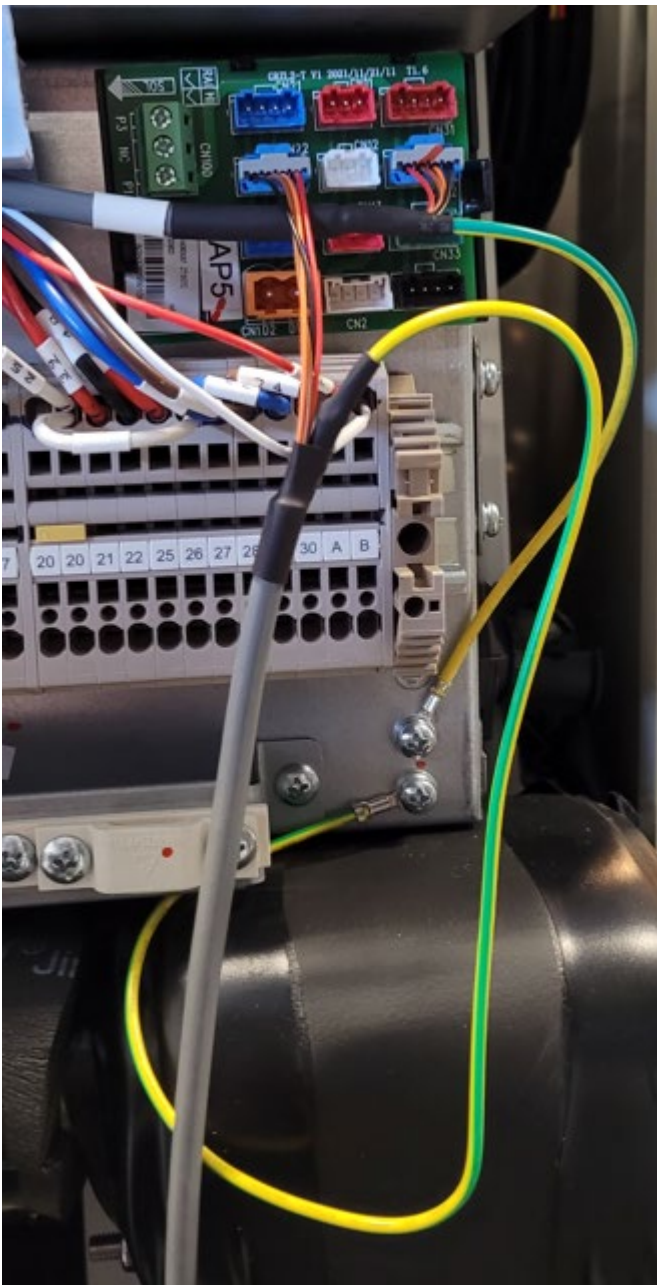

Kablet til styringen, ser sådanne ud.  
2 Blå stik.  
Den ene ende har jord forbindelse.

## Tilkobling til varmtvandsbeholder.

### Føler tilkobling

Varmtvandsbeholderføleren tilkobles i den der hedder CN09. Den findes på det print det er markeret med rød herunder.

Tilgangen CN09 er markeret på billedet sidst på siden.

OBS – Dette skal ikke bruges, hvis man har sammenbygget akkumulerings- og varmtvandsbeholder.  
Som fx 307012180 eller 307012700.

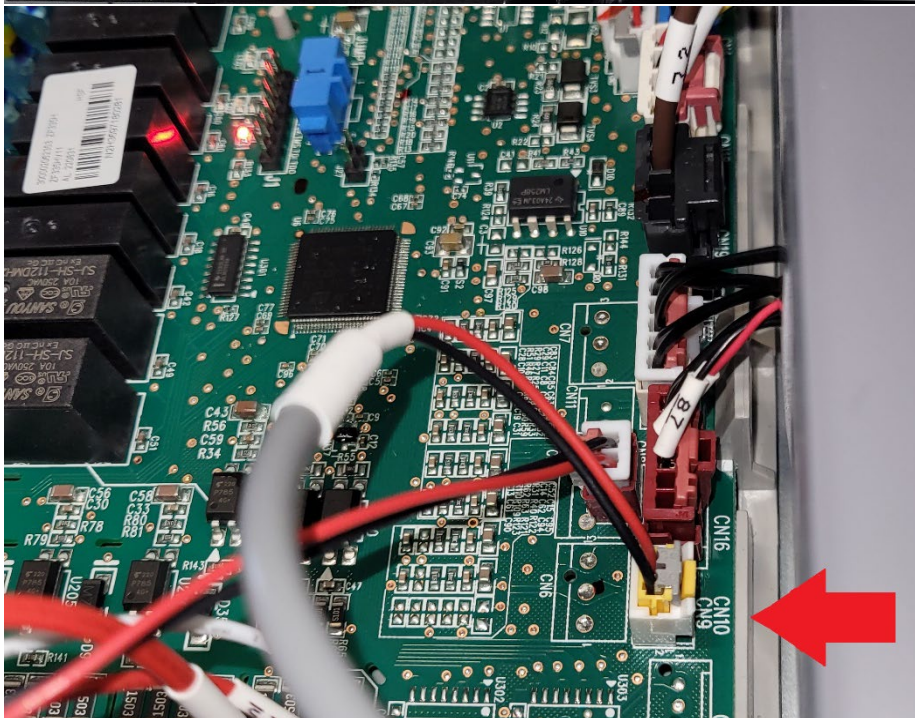
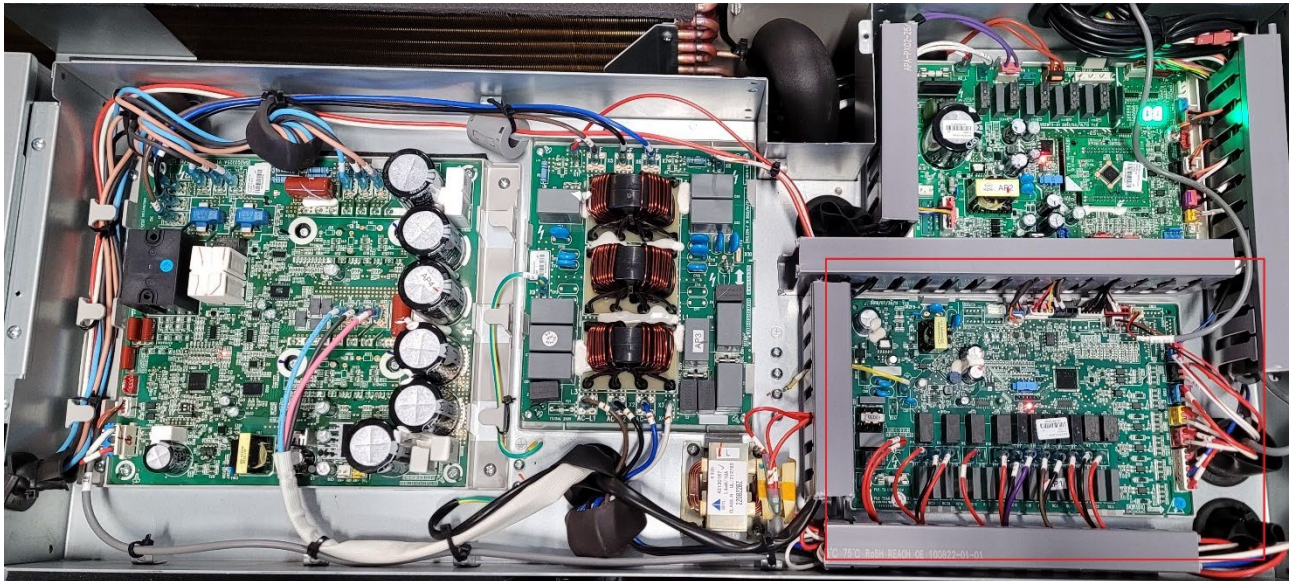

Føleren til Varmtvandsbeholderen ser sådanne ud. Har et gult stik.

### 3-vejs ventil tilkobling

3-vejs ventil til varme på varmtvandsbeholder, kobles ind på 20-21-22, som på billedet under.

Hvor de tilkobles i varmepumpen, er markeret med rød firkant på billedet sidst på siden.

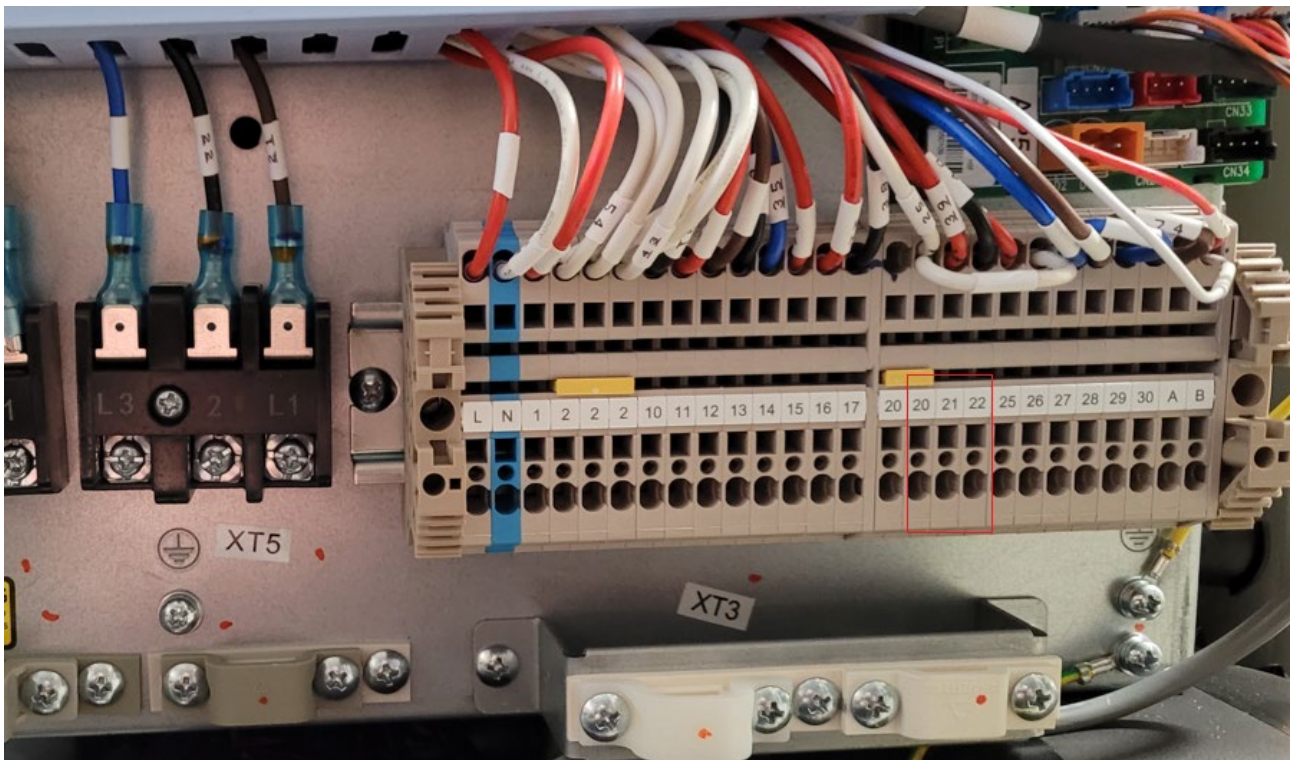
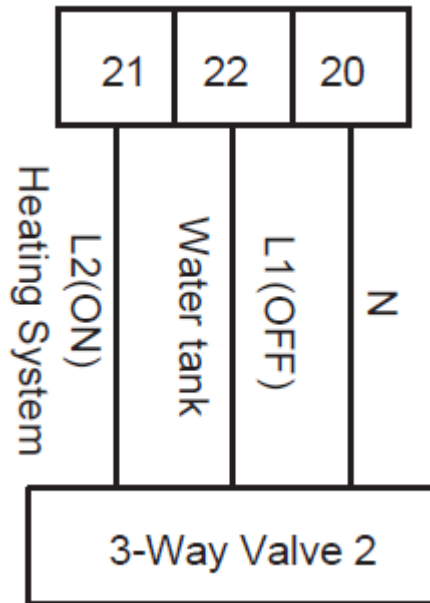

## Aktivering af Varmtvandsbeholder i styringen

For at aktivere varmtvandsbeholder funktionen i varmepumpen, trykker du som der er markeret rødt på det følgende billede.

For at komme ind i menuen



Her vælger man "COMMISSION"

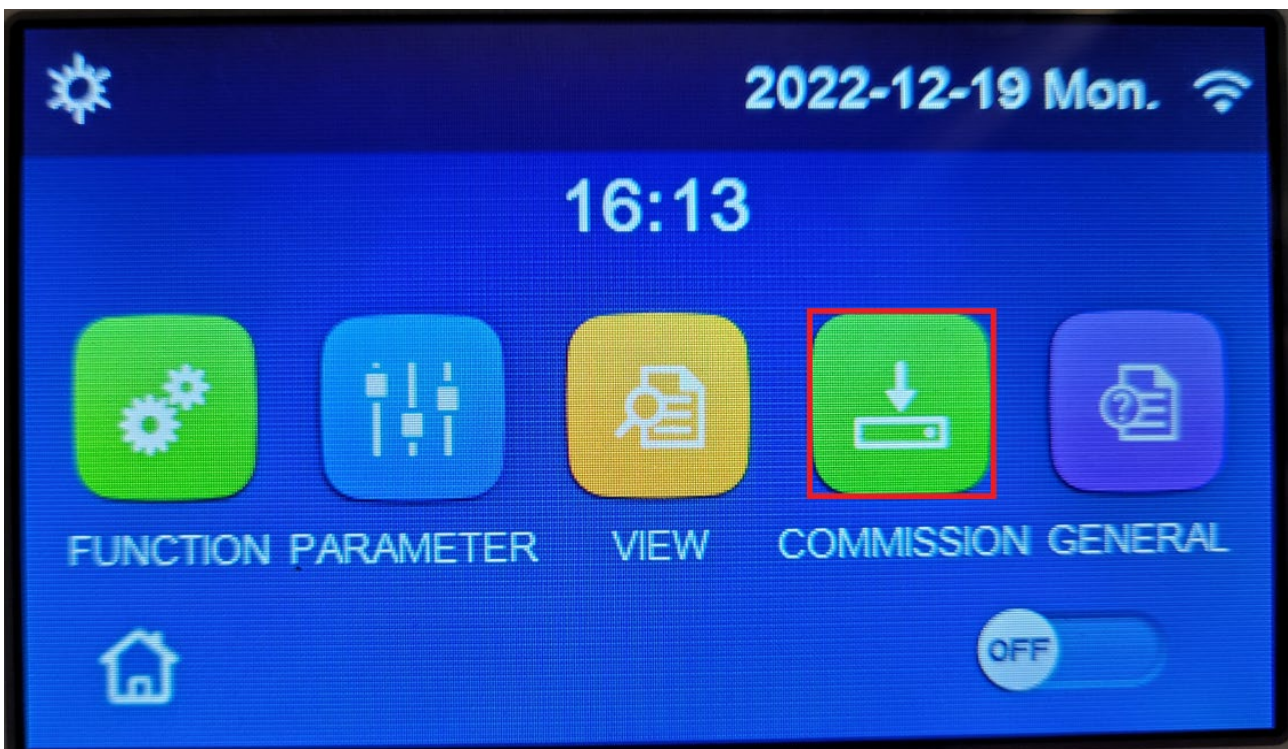

Her indskrives man "COMMISSION" koden – 000048 og bekræfter med et tryk på "OK"

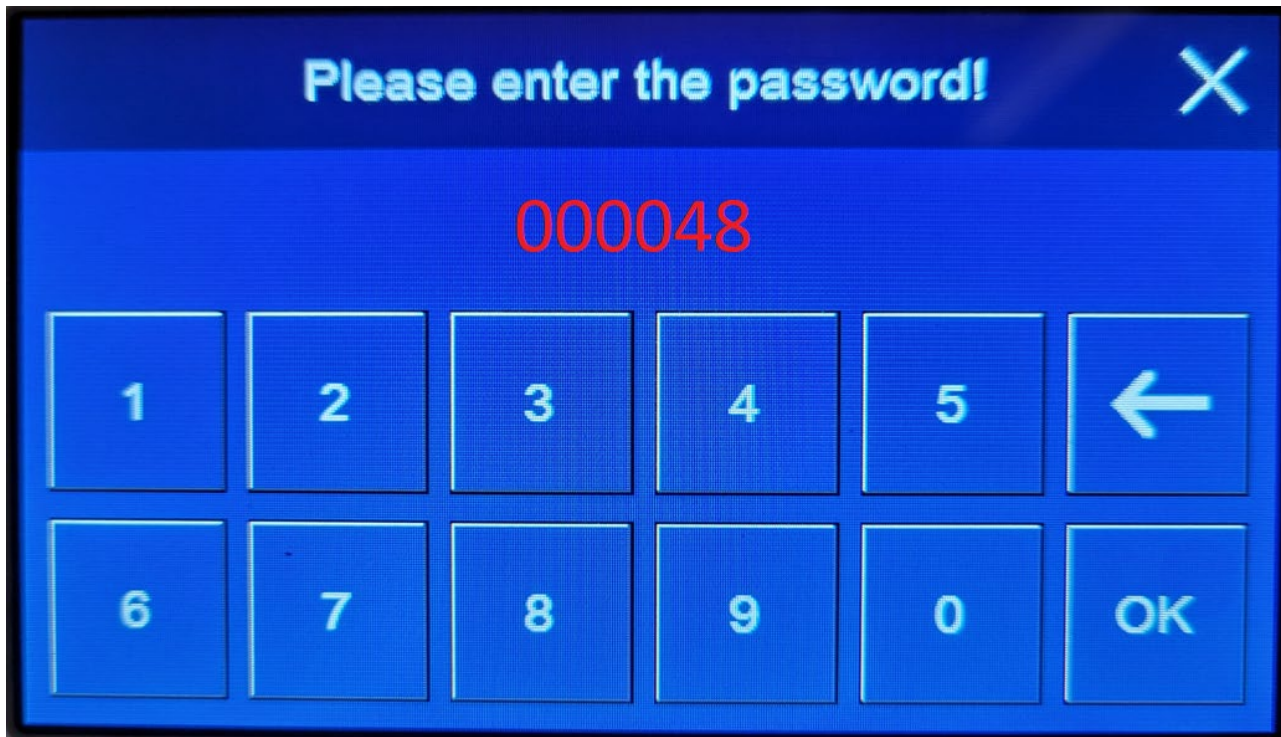

Herefter vælger man "FUNCTION" for at komme ind og indstille hvordan varmepumpen skal fungere.

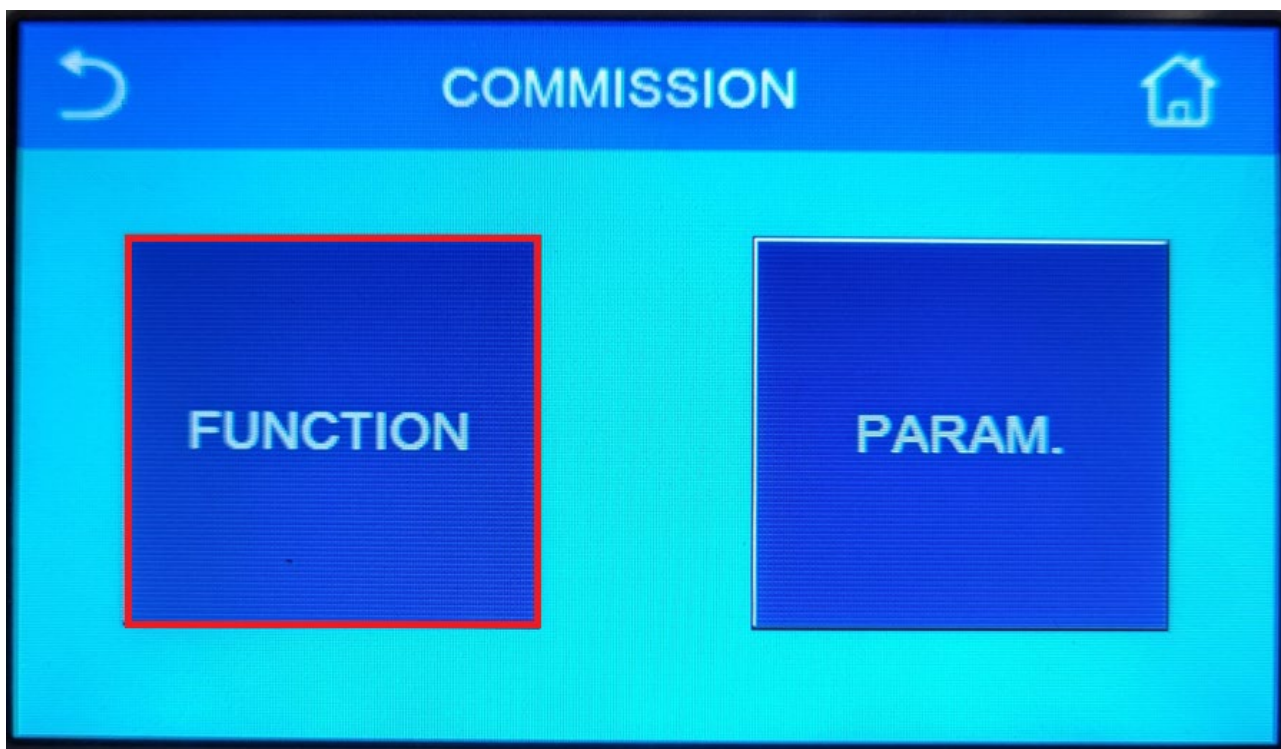

På den første side i "FUNCTION", trykker man på "Water tank"

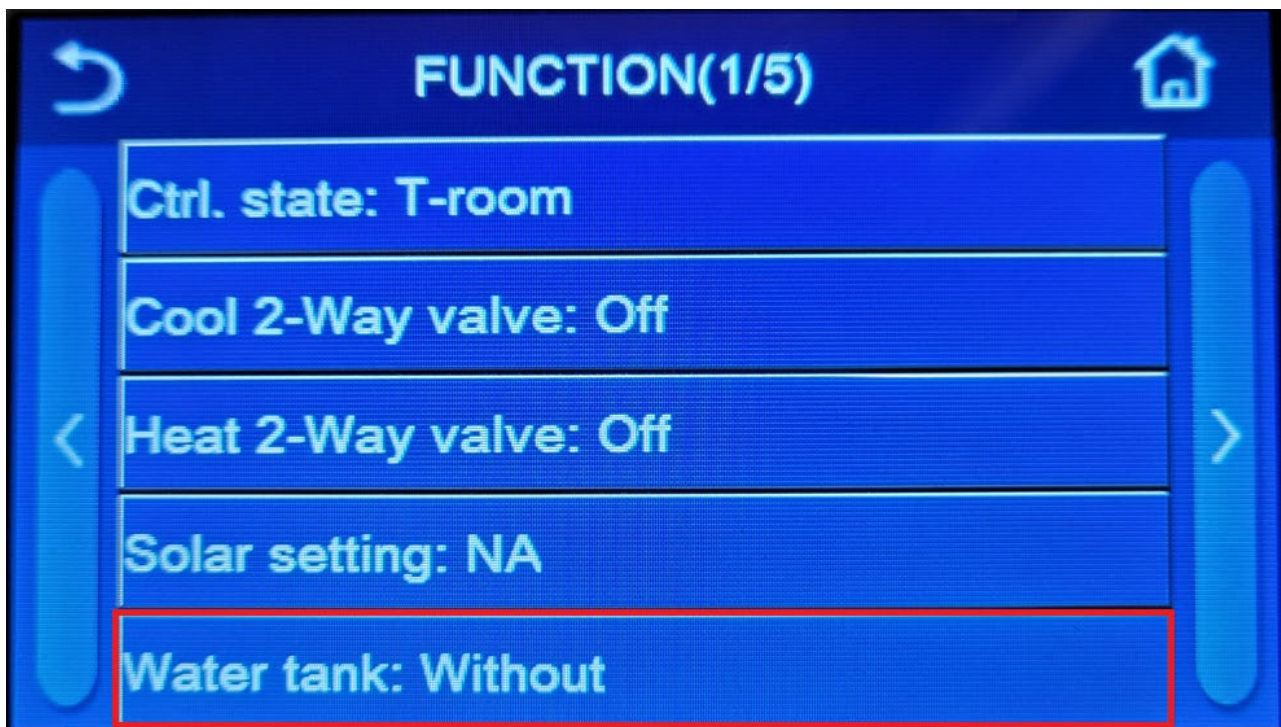

Herefter vælger "With" og gemmer med et tryk på "OK", så er den indstillet til at køre med varmtvandsbeholder.

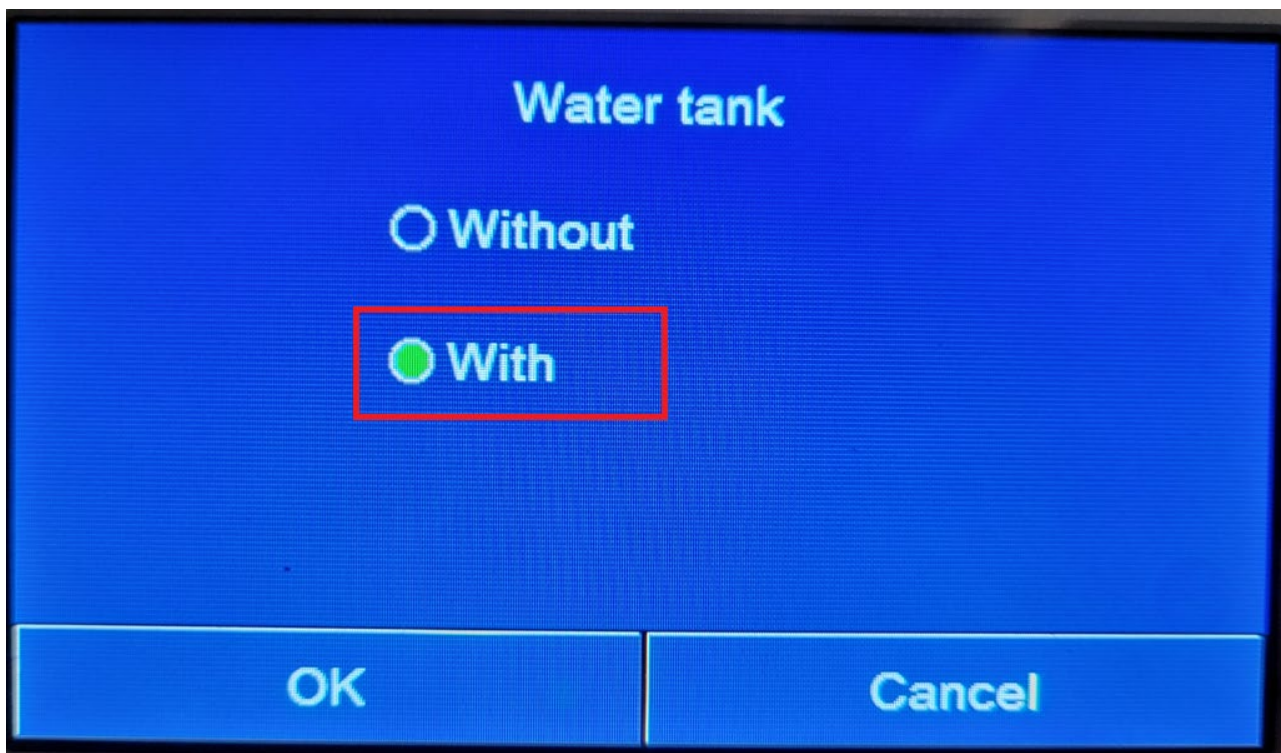

## Udluftning af varmesystem.

For at sikre at der ikke er luft i anlægget, skal man først sørge for automatudlufteren i varmepumpen er åbnet, under udluftning.

Der skal man have top-pladen og derefter bag-pladen afmonteret på varmepumpen. Så finder man automat udlufteren som markeret på de 2 billeder i højre side.

Når man har sikret at automat udlufteren er åbnet skal man ind i styringen, som vidst på side 7 til 9.

Når man er kommet ind i under "Function", er det på side 2, man trykker på pilen i højreside af skærmen som markeret med rød på billedet her

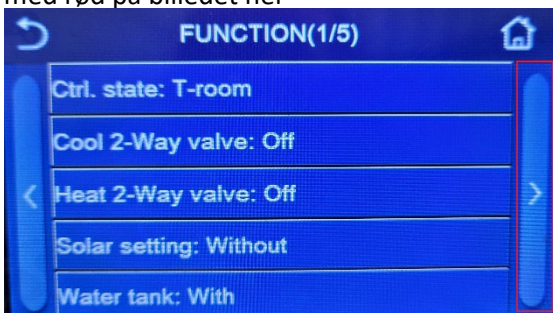

Derefter trykker man på Air removal, som markeret på billedet her

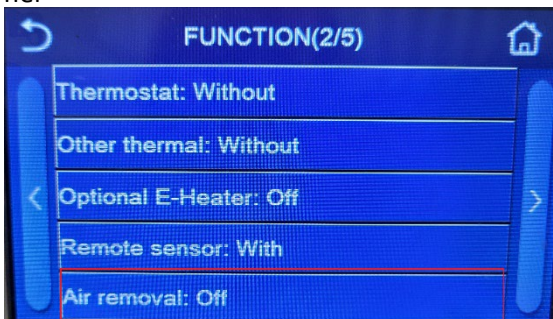

Herefter trykker man på Air og derefter på OK. Så er udluftningsfunktionen startet og når man er færdig med at luften ud, slår man den fra igen.

Efter afsluttet udluftning, lukker man udlufteren igen.

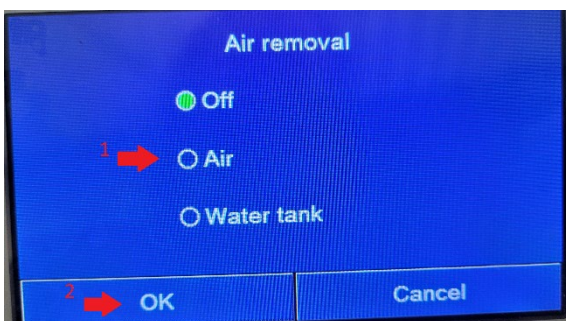

## Indstilling af varmepumpen

For at indstille varmepumpen, trykker du som der er markeret rødt på det følgende billede.

For at komme ind i menuen



For at indstille fremløbs temperatur eller varmtvandsbeholder temperatur  
Først trykkes på Parameter



Derefter vælger man "WOT-Heat" for at indstille fremløbs temperatur og "T-water tank" for at indstille varmtvandsbeholder temperatur.

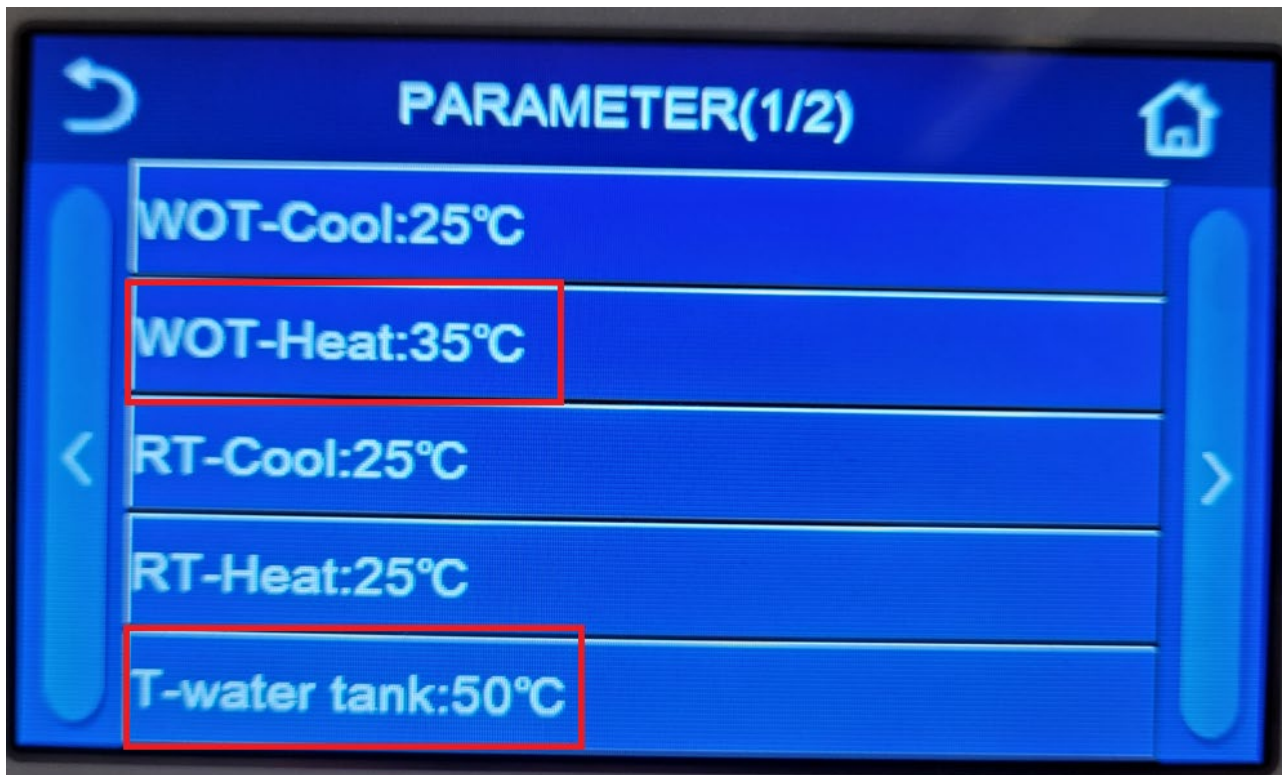

Derefter kommer det en visning frem som den under, der kan man med – og + knapperne indstille temperaturen og bekræfte ens valg med "OK" knappen.

